

P85x(B)W IP PRO Manuel de l'utilisateur abrégé

Gigaset

Version : 11 juin 2025



Table des matières

P85x(B)W IP PRO Manuel de l'utilisateur abrégé	1
Table des matières.....	2
Consignes de sécurité - Conseils des fabricants	4
Consignes de sécurité.....	4
Service à la clientèle et assistance	6
Autorisation.....	7
Environnement.....	8
Système de gestion de l'environnement.....	8
Mise au rebut	8
Contact avec un liquide	9
Réglage du téléphone	10
Fixation du socle et du combiné	10
Rotation de la languette du socle.....	11
Connexion du téléphone	11
Initialisation et enregistrement du téléphone.....	12
Prise en main de votre téléphone	13
Symboles de fonction contextuels et programmables et touches de fonction F1-F4	13
Touches de contrôle audio	14
Touches de fonction dédiées et personnalisables.....	14
Touches de navigation.....	15
Touches SmartLabel avec voyant P1-P40, étiquetage automatique, avec voyants....	16
Touche étoile	16
Indicateurs de voyant.....	16
Indicateur d'appel	16
Voyant des touches SmartLabel	17
Utilisation du téléphone.....	18
Passer un appel	18
Combiné.....	18
Casque	18
Haut-parleur	18
Combiné ou casque et haut-parleur du boîtier.....	18
Accepter des appels.....	19

Combiné.....	19
Casque	19
Haut-parleur	19
Prise d'appel à partir d'un autre poste	19
Appel en attente.....	20
En attente	21
Conférence.....	22
Transfert d'appels	23
Transfert supervisé	23
Transfert aveugle	23
Terminer un appel	24
Appels manqués.....	24
Journal.....	24
Verrouillage et déverrouillage du clavier	26
Déverrouillage	26
Rejeter ou rediriger les appels entrants.....	26
Renvoi d'appel.....	26
Paramètres du téléphone et activation du renvoi d'appel.....	28
Désactiver le renvoi d'appel	29
Répertoire	30
Annuaire	30
Définitions, explications	30
Entrées de l'annuaire	30
Types de contact	31
Identité sortante	31
Groupe.....	32
Sonneries.....	32
Ajout/modification d'entrées sur le téléphone	32
Ajout manuel d'une nouvelle entrée	32
Ajout d'une nouvelle entrée dans la liste d'appels	33
Tri des entrées	33
Modification d'une entrée existante	33
Suppression d'une entrée.....	34

Consignes de sécurité - Conseils des fabricants

Consignes de sécurité



Lisez les consignes de sécurité et le guide d'utilisation avant de vous servir de l'appareil.

Des guides d'utilisation complets pour tous les téléphones et systèmes téléphoniques ainsi que pour les accessoires sont disponibles en ligne à l'adresse suivante : wiki.gigaset.com. Nous contribuons ainsi à économiser du papier tout en offrant un accès rapide à la documentation complète et actualisée à tout moment.



L'appareil ne peut pas être utilisé en cas de panne de courant. En cas de panne de courant, il n'est pas non plus possible de passer des appels d'urgence. Les numéros d'urgence ne peuvent pas être composés si le verrouillage du clavier/de l'écran est activé !



N'utilisez pas les appareils dans des environnements présentant un risque d'explosion (par exemple, les ateliers de peinture).



Les appareils ne sont pas étanches aux éclaboussures. C'est pourquoi il ne faut pas les installer dans un environnement humide tel que les salles de bains ou les salles d'eau.



Utilisez uniquement le bloc-secteur indiqué sur l'appareil. Lors de la mise sous tension, la prise de courant doit être facilement accessible. Utilisez uniquement le câble fourni pour la connexion au réseau local et connectez-le aux ports prévus à cet effet.



Mettez les appareils défectueux hors service ou faites-les réparer par notre équipe de service, car ils pourraient interférer avec d'autres services sans fil.



N'utilisez pas l'appareil si l'écran est fissuré ou cassé. Les bris de verre ou de plastique peuvent provoquer des blessures aux mains et au visage. Envoyez l'appareil à notre service après-vente pour qu'il soit réparé.



Gardez les petites pièces, cellules ou accumulateurs, qui peuvent être avalés, hors de portée des enfants. L'ingestion d'une pile ou d'un accumulateur peut entraîner des brûlures, la perforation des tissus mous et la mort. Des brûlures graves peuvent survenir dans les 2 heures suivant l'ingestion. En cas d'ingestion d'une pile ou d'un accumulateur, consultez immédiatement un médecin.



Pour éviter une perte d'audition, évitez d'utiliser l'appareil à un volume élevé pendant de longues périodes.



L'utilisation de votre téléphone peut affecter l'équipement médical situé à proximité. Soyez conscient des conditions techniques de votre environnement particulier, par exemple un cabinet médical. Si vous utilisez un appareil médical (par exemple un stimulateur cardiaque), veuillez contacter le fabricant de l'appareil. Il pourra vous conseiller sur la sensibilité de l'appareil aux sources externes d'énergie à haute fréquence (pour les spécifications de votre produit Gigaset, voir « Caractéristiques techniques »).

Service à la clientèle et assistance

Vous avez des questions ?

Vous pouvez obtenir une aide rapide et des informations dans ce manuel de l'utilisateur et sur wiki.gigaset.com.

Des informations sur les thèmes

- Produits
- Documents
- Interop (interopérabilité)
- Micrologiciel
- FAQ
- Assistance

sont disponibles à l'adresse suivante : wiki.gigaset.com. Si vous avez d'autres questions sur votre produit Gigaset, votre revendeur spécialisé se fera un plaisir de vous aider.

Autorisation

La téléphonie VoIP est possible via l'interface LAN (IEEE 802.3).

Pour plus d'informations, veuillez contacter votre fournisseur d'accès à Internet.

Des informations relatives à la conformité de nos produits avec la loi britannique de 2022 sur la sécurité des produits et des infrastructures de télécommunications (PSTI) sont disponibles à l'adresse Internet suivante : www.gigaset.com/PSTI

Les exigences spécifiques à chaque pays ont été prises en considération.

Nous, Gigaset Technologies GmbH, déclarons que cet appareil répond aux exigences essentielles et aux autres réglementations pertinentes définies dans les directives 2014/30/UE et 2014/35/UE.

Le texte complet de la déclaration de conformité UE est disponible à l'adresse Internet suivante : www.gigaset.com/docs.

Si ce produit doit également être importé au Royaume-Uni :

Gigaset Technologies GmbH déclare par la présente que les types d'équipements radio suivants sont conformes à la réglementation sur les équipements radio de 2017 : P85x(B)W IP PRO

Le texte complet de la déclaration de conformité du Royaume-Uni est disponible à l'adresse Internet suivante : www.gigaset.com/docs.

Cette déclaration peut également être disponible dans les fichiers « Déclarations internationales de conformité » ou « Déclarations européennes de conformité ».

Veuillez vérifier tous ces dossiers.

Environnement

Systeme de gestion de l'environnement

De plus amples informations sur les produits et les processus respectueux de l'environnement sont disponibles sur Internet à l'adresse suivante :

www.gigaset.com.



Gigaset Technologies GmbH est certifié conformément aux normes internationales ISO 14001 et ISO 9001.

ISO 14001 (environnement) : Certifié depuis le 13.05.2025 par TÜV SÜD Management Service GmbH.

ISO 9001 (Qualité) : Certifié depuis le 13.05.2025 par TÜV SÜD Management Service GmbH.

Mise au rebut

Tous les produits électriques et électroniques doivent être éliminés séparément des déchets municipaux par l'intermédiaire d'installations de collecte désignées par le gouvernement ou les autorités locales.



Ce symbole de poubelle barrée sur le produit signifie que le produit est couvert par la directive européenne 2012/19/EU.

ROYAUME-UNI : Règlement de 2013 sur les déchets d'équipements électriques et électroniques.

Contact avec un liquide

Si l'appareil entre en contact avec un liquide :

1. Débranchez tous les câbles de l'appareil.
2. Laissez le liquide s'écouler du dispositif.
3. Séchez toutes les pièces en les tapotant.
4. Placez l'appareil dans un endroit sec et chaud pendant au moins 72 heures (pas dans un four à micro-ondes, un four, etc.) avec le clavier tourné vers le bas (le cas échéant).
5. Ne remettez pas l'appareil en marche avant qu'il ne soit complètement sec.

Réglage du téléphone

- Unité téléphonique de base
- Socle du téléphone
- Combiné
- Cordon du combiné
- Guide d'installation rapide, Licence publique générale GNU



Fixation du socle et du combiné

Le socle peut être fixé à deux angles différents : 46 ° et 28 °.

Note : Avant de fixer le socle au téléphone, branchez l'extrémité longue du cordon du combiné dans le connecteur portant la mention «  » au dos du téléphone et placez le cordon dans le guide-câble.

1. Placez le haut des rainures du socle sous les glissières à l'arrière du téléphone.
2. Poussez le socle vers le haut sur les glissières jusqu'à ce qu'elles s'enclenchent.

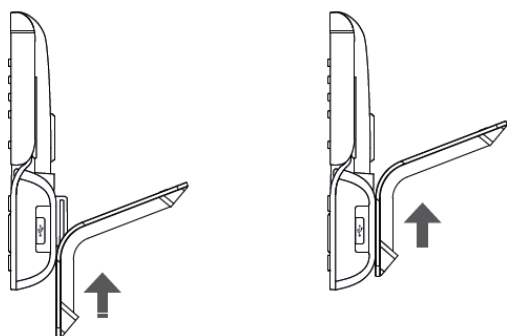

3. Branchez l'extrémité courte du cordon du combiné dans le connecteur du combiné.

4. Placez le téléphone sur une surface plane et horizontale.

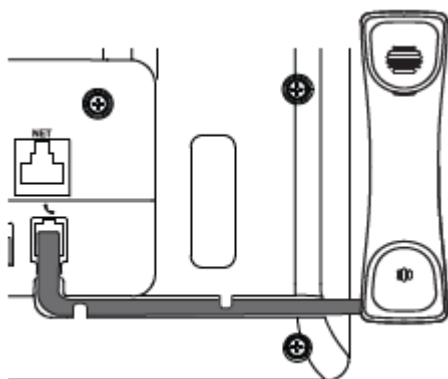

Rotation de la languette du socle

Le téléphone est livré avec une languette située au niveau du bord intérieur du socle. Si vous souhaitez installer le téléphone sur un mur, nous vous recommandons de faire pivoter la languette de 180 °. Après la rotation, l'extrémité de la languette dépassera légèrement le bord du « socle ». Le petit trou rectangulaire situé dans le boîtier du récepteur s'adapte parfaitement à l'embout qui dépasse désormais, maintenant le récepteur en place en toute sécurité en position verticale sur le mur.

1. Faites glisser la languette en plastique hors du socle.
2. Tournez la languette de 180 °.
3. Remplacez la languette dans le socle. La partie supérieure de la languette dépasse maintenant légèrement le bord intérieur du socle, de sorte qu'elle maintienne le combiné plus fermement.

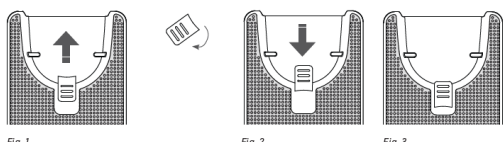



Fig. 1

Fig. 2

Fig. 3

Connexion du téléphone

Le téléphone peut fonctionner avec l'alimentation par Ethernet (PoE) fournie par le câble réseau ou, si le PoE n'est pas disponible dans votre réseau, avec l'adaptateur d'alimentation 5 V CC disponible séparément.

1. Branchez l'extrémité longue et non enroulée du cordon du combiné 4P4C dans le connecteur portant la mention «  », et branchez l'extrémité courte au combiné.
2. Branchez le câble Ethernet (réseau) dans le connecteur RJ45 portant la mention **NET** et branchez l'autre extrémité du côté du réseau pour établir une liaison de données.
3. Si le PoE n'est pas disponible, insérez la fiche du bloc d'alimentation dans le connecteur portant la mention **5V DC** et branchez la fiche à la prise murale.

4. L'autre connecteur RJ45, portant la mention **PC**, permet de connecter en série d'autres appareils Ethernet sans avoir besoin d'une deuxième ligne de connexion Ethernet.

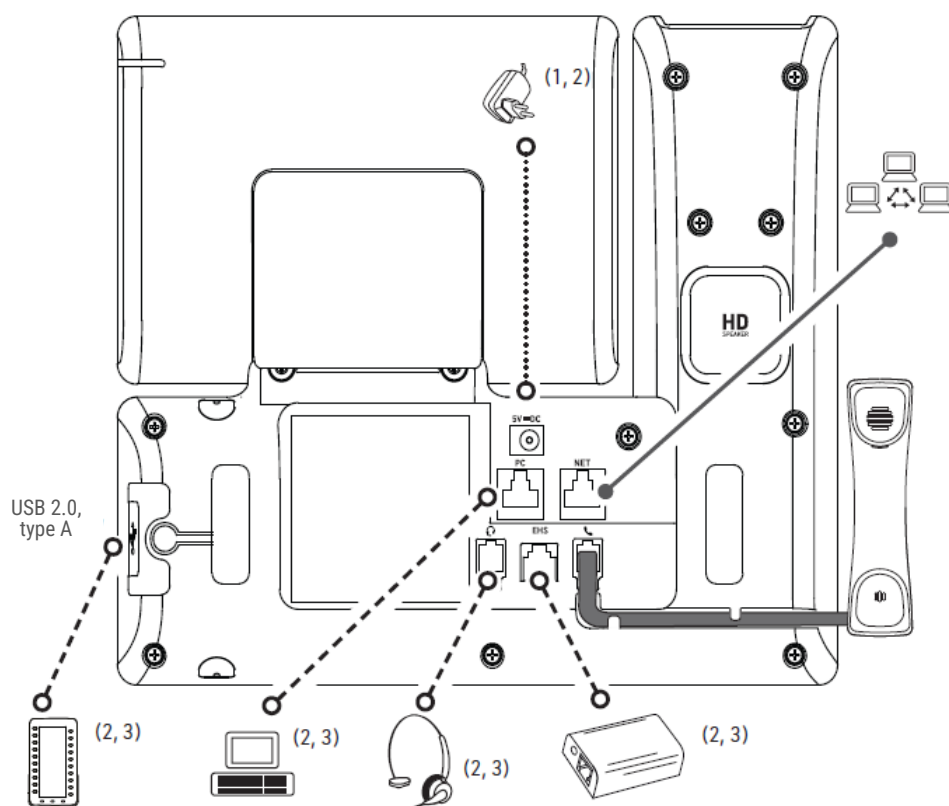

- (1) Si PoE non disponible
(2) Non inclus dans la livraison
(3) En option

Initialisation et enregistrement du téléphone

Après avoir configuré le téléphone et l'avoir connecté au réseau, il commence à s'initialiser. Normalement, l'initialisation est entièrement automatique grâce au DHCP.

Si votre réseau ne prend pas en charge le protocole DHCP, vous devez obtenir l'adresse IP, le masque de réseau, la passerelle IP et le serveur DNS auprès de votre fournisseur d'accès à Internet ou de votre administrateur réseau et les saisir manuellement lorsqu'on vous le demande à l'écran.

NOTE : Dans la plupart des cas, le téléphone sera configuré automatiquement ou manuellement par l'administrateur du réseau. Si ce n'est pas le cas, vous aurez besoin des informations d'enregistrement reçues de votre fournisseur d'accès à Internet ou de votre administrateur réseau, normalement, le numéro de téléphone ou de poste, le mot de passe et le serveur d'enregistrement. La configuration se fait alors via l'interface web de l'appareil. Consultez l'adresse suivante : wiki.gigasetpro.com

Prise en main de votre téléphone

Symboles de fonction contextuels et programmables et touches de fonction F1-F4

Appuyez sur la touche de fonction située sous le symbole de l'écran pour activer la fonction, ouvrir la liste, etc. décrite par le symbole au-dessus de la touche.

Fonctions standard disponibles sur l'écran de veille. Les paramètres et icônes par défaut dépendent du micrologiciel installé sur le téléphone.



Menu Paramètres



Listes des appels (appels manqués, reçus, composés)



Annuaire téléphonique interne



Infos Statut (renvoi d'appel actif, mots de passe non définis, appels manqués, etc.) ou, en l'absence d'infos statut, affichage de l'adresse IP du téléphone et de l'URL du Gigaset Wiki

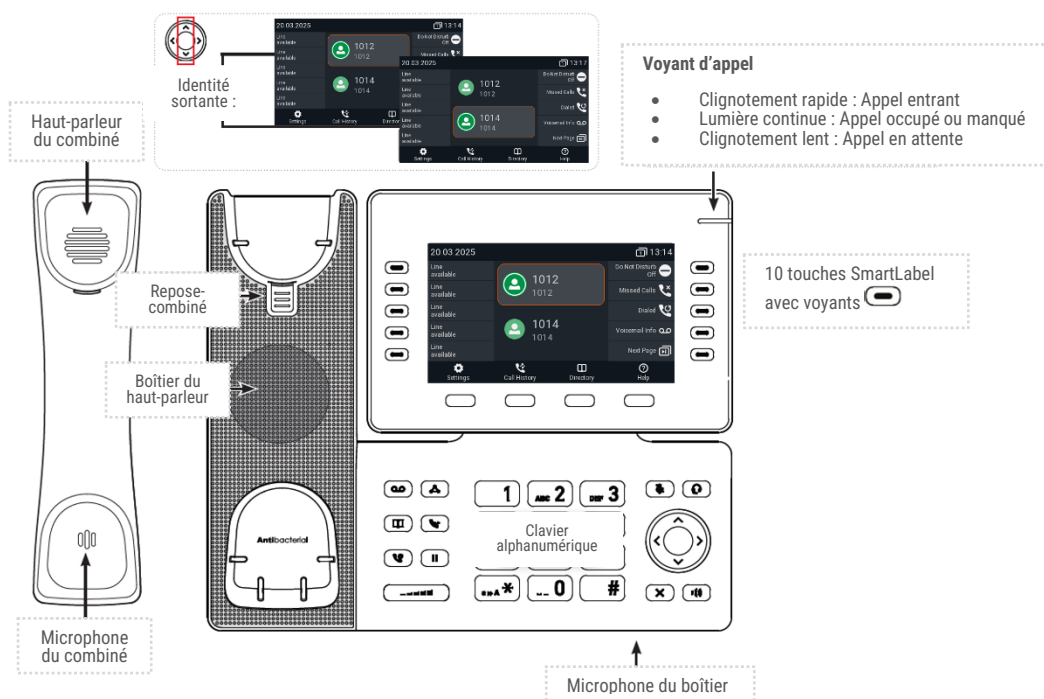

Touches de contrôle audio



Réglage du volume

- de la sonnerie lorsque le téléphone est inactif ou en train de sonner
- du haut-parleur du combiné/du boîtier lors d'un appel



Microphone en sourdine/micro_On



Basculer entre le mode mains libres et le mode combiné. Appuyez sur cette touche pour composer un numéro et accepter des appels sur le haut-parleur.



Activation/désactivation du mode casque

Touches de fonction dédiées et personnalisables



Touche Indicateur de message en attente avec voyant

Le voyant est allumé lorsqu'un message est en attente dans la boîte vocale (si la boîte vocale est fournie par le PBX)

Appuyez sur la touche pour écouter le(s) message(s)



Recomposer



Transfert





En attente

Touches de navigation

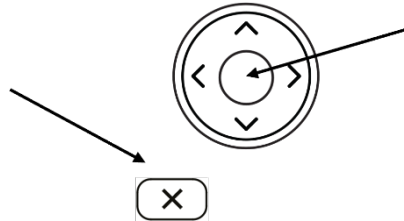
- Annulation des actions et des saisies, et retour à l'écran précédent
- Terminer les appels sur le haut-parleur et dans les modes casque et combiné





- Confirmation, enregistrement des actions et des saisies, et retour à l'écran précédent
- Prise d'appels en mode haut-parleur et en mode casque
- Depuis l'écran de veille : Appels manqués (Liste Appels)

  Depuis l'écran de veille : Sélection utilisateur

 Depuis l'écran de veille : Appels reçus

 Depuis l'écran de veille : Appels manqués

  Dans d'autres contextes (paramètres, listes) : Naviguez vers le haut/bas

 Dans d'autres contextes : Naviguez/espace à gauche

 Dans d'autres contextes : Naviguez/espace à droite

Touches SmartLabel avec voyant P1-P40, étiquetage automatique, avec voyants

Paramètre par défaut : Ligne

- Voyant clignotant rapidement : Appel entrant. Appuyez sur la touche ou sur



pour accepter l'appel

- Voyant à allumage progressif : En appel
- Voyant clignotant lentement : Appel en attente

- Page 1 : P1 - P10
- Page 2 : P11 - P20
- Page 3 : P21 - P30
- Page 4 : P31 - P40

Touche étoile



En mode édition :

- Appuyez pendant une seconde pour changer de mode de saisie (chiffres > minuscules > majuscules)
- Appuyez brièvement pour taper le symbole *

Sur l'écran de veille : Appuyez pendant 3 secondes pour verrouiller/déverrouiller le clavier.

Indicateurs de voyant

Indicateur d'appel

Le voyant rouge vif situé dans le coin supérieur droit du téléphone indique les appels entrants, en cours, en attente et manqués. Indications d'état des voyants :

- Allumage fixe lors de la composition d'un numéro, en cours d'appel et lorsque vous avez manqué un appel. Pour éteindre le voyant après un appel manqué, appuyez sur la flèche droite > de la touche de navigation pour ouvrir le menu **Appels manqués** et éteindre simultanément le voyant.
- Clignotement lent lorsque vous avez mis un appel en attente
- Clignotement rapide en cas d'appel entrant

Note : Le comportement du voyant peut être modifié par l'administrateur.

Voyant des touches SmartLabel

Touches SmartLabel P1-P40

Selon la fonction attribuée à la touche, les voyants rouges ou verts de la touche s'activent lorsque l'événement lié à la touche se produit. Le paramètre d'usine est voyant rouge et « ligne ». Les voyants d'une touche de ligne :



- clignotent rapidement lorsqu'un appel sonne sur la ligne ;
- brillent en continu lorsqu'un appel est en cours sur la ligne ;
- clignotent lentement lorsqu'un appel est en attente sur la ligne ;
- sont éteints lorsque la ligne est libre.

Lorsque d'autres fonctions sont affectées aux touches, les voyants peuvent s'allumer ou clignoter. Par exemple : Lorsque la fonction « poste » a été attribuée à une touche et que la surveillance des postes est activée sur les deux téléphones, le voyant

- clignote rapidement lorsqu'un appel sonne sur le poste ;
- brille en continu lorsque le poste est occupé ;
- est désactivé lorsque le poste n'est pas occupé.

Touche Indicateur de message en attente  : Dispose d'un voyant rouge qui s'allume lorsqu'il y a un nouveau message dans la boîte vocale.

Touche Sourdine  : Dispose d'un voyant rouge qui s'allume lorsque et tant que le microphone est en sourdine.

Touches haut-parleur  **et casque**  : Disposent de voyants verts qui s'allument lorsque et tant que le mode haut-parleur ou le mode casque sont respectivement activés.

Utilisation du téléphone

Passer un appel

Combiné



Décrochez le combiné, entrez le numéro de téléphone et appuyez sur  OU

Saisissez le numéro de téléphone et décrochez le combiné.

Casque



Entrez le numéro de téléphone et appuyez sur .

Haut-parleur

Entrez le numéro de téléphone et appuyez sur  ou  ou sur la touche centrale.

Combiné ou casque et haut-parleur du boîtier

Lorsque le mode double audio est activé, les autres personnes présentes dans la pièce sont autorisées à écouter la tierce personne par l'intermédiaire du haut-parleur du boîtier du téléphone.

1. Utilisez la méthode d'utilisation du combiné ou du casque pour composer le numéro.
2. Une fois la communication établie, appuyez sur  pour activer le haut-parleur du boîtier. Appuyez sur  pour éteindre le haut-parleur.

Accepter des appels

Combiné

Décrochez le combiné.

Casque

Appuyez sur  Si le téléphone est déjà en mode casque, vous pouvez également appuyer sur la touche de ligne clignotante.

Haut-parleur

Appuyez sur  ou  la touche de ligne clignotante.

Prise d'appel à partir d'un autre poste

Vous pouvez prendre les appels qui sonnent sur un autre poste, par exemple lorsque l'autre poste est occupé ou lorsque l'utilisateur est absent, si les conditions suivantes sont remplies pour cette fonction :

- elle doit être prise en charge par le PBX.
- Les postes dont vous voulez prendre les appels sur votre propre poste doivent autoriser cette fonction. Il est possible, mais non obligatoire, de restreindre l'autorisation de surveillance à certains utilisateurs ou groupes d'utilisateurs.
- Chaque poste à surveiller doit être programmé sur l'une des touches de fonction librement programmables avec des voyants.

Lorsque ces conditions sont remplies, l'état du poste surveillé est indiqué par le voyant de la touche de fonction :

- Voyant clignotant : Sonnerie d'appel entrant. Si l'appel n'est pas pris, appuyez sur la touche pour le décrocher ;







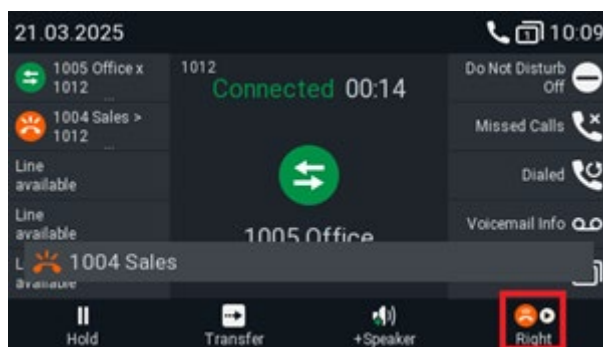

Appel en attente

Lorsque vous êtes en communication, un autre appel entrant est annoncé visuellement par le clignotement du voyant d'appel et par l'apparition du symbole sur la ligne de la touche de fonction. Il sera également annoncé par un double bip sonore.

Lorsqu'un appel est en attente, vous disposez des options suivantes :

- Appuyez sur la touche de ligne clignotante de l'appel en attente pour mettre votre appel en cours en attente et pour accepter le deuxième appel sans savoir qui appelle. Cette option n'est disponible que si une touche de ligne libre est disponible au moment de l'arrivée de l'appel.



- Appuyez sur la touche de fonction située sous  pour afficher l'écran d'**Appel en attente** ; vous verrez l'identification de l'appelant à l'écran si elle est transmise.
 - Appuyez sur  pour rejeter l'appel en attente. L'appelant entend la tonalité de ligne occupée.
 - Appuyez sur  pour accepter le deuxième appel et mettre l'appel en cours en attente.
 - Appuyez sur  pour revenir à l'écran Connecté avec votre connexion actuelle (Fig. 2 et 4).
- Note** : En appuyant sur  et , cela affectera l'appel affiché sur l'écran, c'est-à-dire votre connexion actuelle, le(s) appel(s) en attente ou le(s) appel(s) mis en attente.
- S'il y a plus d'un appel en attente, appuyez sur les touches  ou,  respectivement, pour les faire apparaître à l'écran et pour revenir à l'appel en cours.

- Si vous ne souhaitez pas accepter l'appel en attente, vous pouvez :
 - ignorer l'annonce. Si vous avez configuré le renvoi d'appel en cas de ligne occupée, l'appel sera transféré vers ce téléphone.
 - rejeter l'appel entrant en affichant l'écran **Appel en attente** et en appuyant sur .

L'appelant entend la tonalité de ligne occupée. En appuyant sur  pendant trois secondes, l'appelant est également inscrit sur la liste « Refus » de l'annuaire du téléphone. Les appels ultérieurs provenant de ce numéro ne sonneront pas sur le téléphone ; l'appelant entend la tonalité de ligne occupée.

En attente

Appuyez sur  pour mettre l'appel en cours en attente. Les appels en attente sont signalés trois fois :

- Par le texte affiché sur l'écran.
- Par la touche de ligne qui clignote lentement.
- Par le clignotement lent du voyant d'indication d'appel.
- Par le double bip.

Vous pouvez maintenant :

- Transférer l'appel en attente sans prévenir ou avec annonce préalable
- Recevoir et passer des appels et mettre les autres appels en attente.
- Reprenez l'appel mis en attente en appuyant sur sa touche de ligne ou en appuyant à nouveau sur . Si le correspondant raccroche pendant la mise en attente, l'appel est également interrompu sur votre téléphone et les indicateurs de voyant s'éteignent.

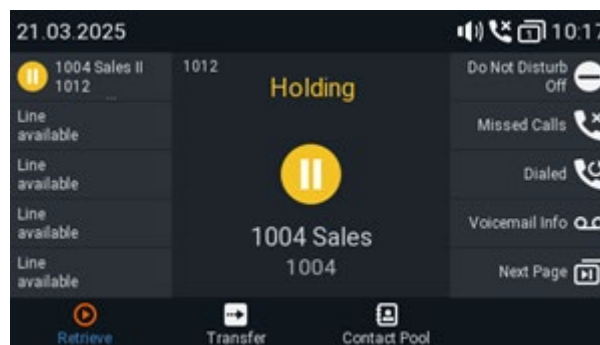









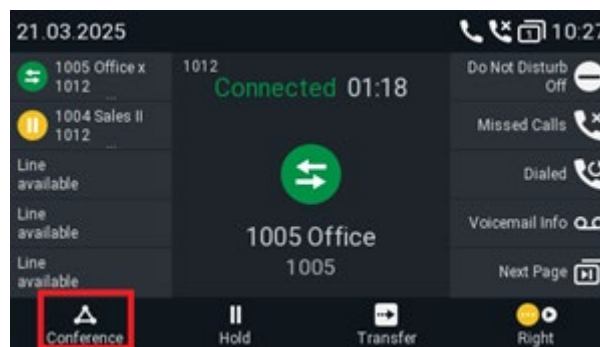





Conférence

Le nombre maximum de participants est de trois.

Lancement d'une conférence

1. Appelez le premier participant prévu et mettez-le en attente.
2. Appelez le deuxième participant prévu.
3. Lorsque vous êtes connecté au participant, appuyez sur  pour démarrer la conférence.



- **Sélection des participants individuels.**
 - Sur l'écran de la conférence, appuyez sur  sur la touche de navigation ou sur la touche de fonction située en dessous de  pour sélectionner le premier participant à la conférence. Appuyez sur  ou à nouveau sur  pour sélectionner le participant suivant.
 - Lorsque vous visualisez le deuxième participant, appuyez sur  ou sur  pour afficher le premier participant.
 - Lorsque le premier participant est affiché, appuyez sur  ou sur  pour revenir à l'écran de conférence.
- Parler à un participant en privé. Lorsque l'un des participants est à l'écran, appuyez sur  pour converser en privé avec lui et mettre l'autre correspondant en attente. Pour redémarrer la conférence, appuyez sur .
- Mise en attente d'un participant. Lorsque l'un des participants est à l'écran, appuyez sur  pour le mettre en attente et converser avec l'autre interlocuteur en privé. Pour redémarrer la conférence, appuyez sur .
- Pour mettre fin à la conférence et aux connexions avec les deux interlocuteurs, revenez à l'écran de conférence et appuyez sur .

Transfert d'appels

Vous pouvez transférer les appels connectés ainsi que les appels entrants sur votre téléphone.

- Lorsque vous avez un appel en cours, il y a deux façons de le transférer à un tiers :
 - Annoncer d'abord l'appel au tiers, afin de s'assurer que l'appel est le bienvenu et qu'il sera accepté : **Transfert supervisé** ;
 - Transfert de l'appel à l'improviste : **Transfert aveugle**. Il n'y aura pas de retour d'information sur le fait que le tiers est disponible et/ou qu'il prend l'appel.
- Lorsqu'un appel sonne sur votre téléphone, vous pouvez le transférer à un tiers sans répondre d'abord (transfert aveugle uniquement).





Transfert supervisé

- Mettez l'appel en attente .
- Composez le numéro vers lequel vous souhaitez transférer l'appel et annoncez l'appel (Fig. 2). Vous pouvez également sélectionner un numéro dans l'annuaire interne ou dans l'un des annuaires téléphoniques externes disponibles
 - Si le tiers veut accepter l'appel, raccrochez le combiné OU



Appuyez sur  ou .

Appuyez sur  pour terminer le transfert.

Transfert aveugle

- Lorsqu'un appel est en cours, appuyez sur  ou . L'écran de numérotation s'affiche.
- Composez le numéro ou appuyez sur  pour sélectionner un numéro dans l'annuaire interne ou dans l'un des annuaires téléphoniques externes disponibles
- Appuyez sur . Vous verrez peut-être brièvement deux messages « Terminé » suivis du nom/numéro de l'appelant et de l'appelé, indiquant que le transfert a été effectué.

Terminer un appel

- Lors de l'utilisation du combiné : Placez le combiné sur le socle ou appuyez sur la touche .
- Lors de l'utilisation d'un haut-parleur ou d'un casque : Appuyez sur .

Appels manqués

Les appels manqués sont signalés par le voyant d'appel (allumé en continu), le symbole d'appel manqué sur la ligne d'état et le message « Perdu » avec le nombre d'appels manqués sur l'écran d'affichage et sur l'écran d'infos Statut).

- Pour afficher vos appels manqués, appuyez sur la flèche droite  de la touche de navigation. Le point rouge indique l'arrivée de nouveaux messages perdus depuis la dernière consultation des appels manqués. Il est supprimé de la liste de tous les appels et devient bleu dans la liste des appels manqués une fois que la liste a été consultée.

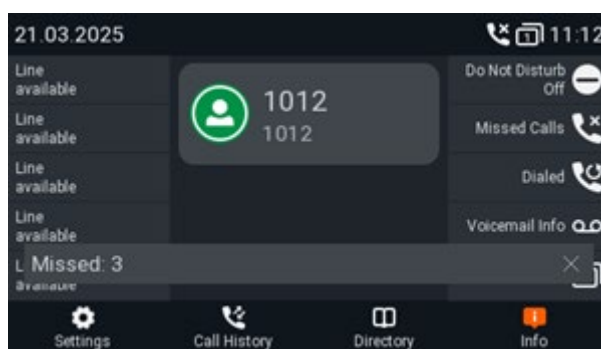

Journal

Trois listes d'appels manqués, composés et reçus sont enregistrées sur le téléphone. Elles contiennent le numéro, l'heure et la date, ainsi que la durée des appels. Si la mémoire allouée à l'enregistrement des listes d'appels est pleine, les listes les plus anciennes seront écrasées.

1. Appuyez sur  pour ouvrir les listes Appels. Le point rouge indique l'arrivée de nouveaux messages perdus depuis la dernière consultation des appels manqués. Il est supprimé de la liste de tous les appels et devient orange dans la liste des appels manqués une fois que la liste a été consultée.

2. Pour afficher la liste des appels manqués, reçus ou composés, appuyez sur les flèches gauche et droite de la touche de navigation pour afficher les listes à l'écran l'une après l'autre.

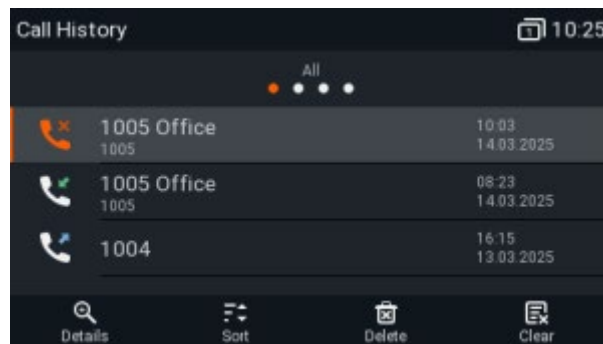

Note : Sur l'écran de veille, vous pouvez également utiliser les touches suivantes pour afficher directement les listes (paramètre par défaut) :

Appels manqués : Appuyez sur la flèche droite  de la touche de navigation.

Appels reçus : Appuyez sur la flèche gauche  de la touche de navigation.







Appels composés : Appuyez sur .

Sur chaque liste, l'appel le plus récent figure en tête de liste. Faites défiler la liste à l'aide des flèches haut/bas de la touche de navigation. Les icônes indiquent le type d'appel :

 - Appel manqué

 - Appel reçu

 - Appel composé

- Appuyez sur  pour composer le numéro de l'appel sélectionné.
- Appuyez sur  pour supprimer l'appel sélectionné.
- Appuyez sur  pour effacer toute la liste.
- Appuyez sur  pendant trois secondes pour revenir à l'écran de veille.
- Appuyez sur  pour trier les appels.
- Appuyez sur  pour afficher les détails de l'appel sélectionné.

Verrouillage et déverrouillage du clavier

Lorsque le clavier est verrouillé, seuls les numéros d'urgence configurés sur la page Préférences de l'interface utilisateur Web du téléphone peuvent être composés.

Paramétrage d'un code PIN pour déverrouiller le clavier (facultatif) : Voir « Paramétrage d'un code PIN pour déverrouiller le clavier »

Verrouillage

Appuyez sur  pendant trois secondes. Le symbole du cadenas apparaît dans la ligne d'état. Il remplace également le symbole d'identité.



Déverrouillage

Appuyez sur  pendant trois secondes pour déverrouiller le clavier.

- Si un code PIN a été défini pour déverrouiller le clavier, vous serez invité à le saisir.

Rejeter ou rediriger les appels entrants

Si vous ne souhaitez pas prendre un appel entrant, vous avez trois possibilités : laisser sonner et ne pas prendre l'appel, le rejeter manuellement ou le transférer manuellement à un tiers.

- Rejeter manuellement un appel entrant.
 - Appuyez sur . L'appelant entend la tonalité de ligne occupée.
 - Appuyez sur  pendant deux secondes pour rejeter l'appel et placer l'appelant sur la liste « Refus » de l'annuaire du téléphone afin que les appels provenant de ce numéro ne sonnent pas sur votre téléphone. L'appelant entend la tonalité de ligne occupée.
- Transfert de l'appel entrant vers un autre téléphone (transfert aveugle).

Renvoi d'appel

Le téléphone peut être configuré pour renvoyer les appels entrants, soit systématiquement, soit sous certaines conditions. Les paramètres peuvent être effectués sur le téléphone et sur l'interface web. Pour plus d'informations sur l'utilisation de l'interface web pour ces paramètres, consultez la section « Renvoi d'appel »

Note : Le renvoi d'appel est défini séparément pour chaque identité configurée. Lorsque le paramétrage est effectué sur le téléphone, il s'applique à l'identité sélectionnée comme identité sortante.



























Renvoi systématique : Renvoi de tous les appels entrants vers le numéro du téléphone, le poste ou la boîte vocale spécifié comme cible de cette fonction.

Dans les paramètres par défaut, le symbole est disponible dans la ligne des touches de fonction et le fait d'appuyer sur la touche associée active et désactive respectivement le renvoi de tous les appels. Vous pouvez également affecter la fonction à une autre touche de fonction ou utiliser le menu Paramètres, comme indiqué dans le tableau ci-dessous.



















Renvoi sur occupation : Renvoi des appels entrants lorsque le téléphone est occupé vers le numéro du téléphone, le poste ou la boîte vocale spécifié comme cible de cette fonction.

Renvoi temporisé : Lorsqu'un appel commence à sonner, le téléphone attend le nombre de secondes spécifié dans le paramètre « Durée du renvoi d'appel ». Si l'appel n'est pas accepté à l'issue de ce délai, il est renvoyé vers le numéro du téléphone, le poste ou la boîte vocale spécifié comme cible de cette fonction.

Paramètres du téléphone et activation du renvoi d'appel

	Renvoi systématique	Renvoi sur occupation	Renvoi temporisé
Appuyez sur			
Appuyez sur	 Caractéristiques de l'appel	 Caractéristiques de l'appel	 Caractéristiques de l'appel
Appuyez sur	 Renvoi d'appel	 Renvoi d'appel	 Renvoi d'appel
Appuyez sur	 Renvoi systématique	 Renvoi sur occupation	 Renvoi temporisé
Appuyez sur	 ou  Activez le transfert	 ou  Activez le transfert	 ou  Activez le transfert
	Le paramètre passe de désactivé (non) (Fig. 1, ci-dessous) à activé (oui), et le paramètre de la cible de transfert apparaît. Dans le cas d'un renvoi temporisé, le réglage de l'intervalle de temps apparaît également (Fig. 2).		
Appuyez sur	 Cible	 Cible	 Cible
Type	numéro de téléphone	numéro de téléphone	numéro de téléphone
Appuyez sur			
Appuyez sur			 Durée du renvoi d'appel
Type			nombre de secondes
Appuyez sur			
Appuyez sur	 pendant deux secondes pour revenir à l'écran de veille.		

Désactiver le renvoi d'appel



















	Renvoi systématique	Renvoi sur occupation	Renvoi temporisé
Appuyez sur			
Appuyez sur	 Caractéristiques de l'appel	 Caractéristiques de l'appel	 Caractéristiques de l'appel
Appuyez sur	 Renvoi d'appel	 Renvoi d'appel	 Renvoi d'appel
Appuyez sur	 Renvoi systématique	 Renvoi sur occupation	 Renvoi temporisé
Appuyez sur	 OU  Activez le transfert	 OU  Activez le transfert	 OU  Activez le transfert
	Le paramètre passe d'activé à désactivé et les paramètres de la cible de transfert et, dans le cas d'un délai d'attente, de l'intervalle de temps disparaissent.		
Appuyez sur	 pendant deux secondes pour revenir à l'écran de veille.		

Répertoire

Annuaire

L'annuaire est l'annuaire intégré du téléphone. Il peut contenir jusqu'à 1 000 entrées. Les entrées peuvent être ajoutées et modifiées sur le téléphone et sur l'interface web.

 **Directory**

Name	Number	Contact Type	Outgoing Identity	Edit	Delete	
12345	12345	None	Active			
Jane Smith	9175554105	None	Active			
John Miller						
- sip	9175554230	None	Active			
- Home	9175557015	None	Active			
- Mobile	9175554231	None	Active			



Les modifications apportées à l'interface web ne prendront effet que lorsque vous aurez cliqué sur « Enregistrer » ou sur « Appliquer » et « Enregistrer », en fonction de la version de votre micrologiciel. Les modifications seront perdues si vous ouvrez une autre page de l'interface web sans avoir cliqué au préalable sur « Appliquer »/« Enregistrer ».

Définitions, explications













Entrées de l'annuaire

Chaque entrée doit comporter au moins un numéro de téléphone ; plusieurs numéros de téléphone associés sont possibles. Si vous n'indiquez pas de prénom et/ou de nom et/ou de surnom, le numéro de téléphone apparaîtra à la fois sous « Nom » et sous « Numéro ».

- Entrée avec un numéro de téléphone :

Jane Smith	9175554105	None	Active			
------------	------------	------	--------	---------------------------------------------------------------------------------------	---------------------------------------------------------------------------------------	---------------------------------------------------------------------------------------

- Entrée avec plusieurs numéros de téléphone associés :

John Miller						
- sip	9175554230	None	Active			
- Home	9175557015	None	Active			
- Mobile	9175554231	None	Active			

Champ Nom. Mêmes données pour la fiche et toutes les entrées secondaires.

Champ en bleu. Les données peuvent être différentes pour chaque numéro de téléphone associé. Si les zones de texte de la sous-saisie sont vides, les données de la fiche sont affichées.

The image displays three side-by-side screenshots of a web form titled "Add or Edit Entry". Each form contains the same set of fields, but with different values and states. The first form shows a contact with Name "John Miller", Number "9175554230", Number Type "sip", and Outgoing Identity "Active". The second form shows a contact with Name "John Miller", Number "9175557015", Number Type "Home", and Outgoing Identity "Active". The third form shows a contact with Name "John Miller", Number "9175557015", Number Type "Home", and Outgoing Identity "Active". The fields are arranged in a vertical list, and the form has a light blue background. At the bottom of each form, there are buttons for "Cancel", "Add Sub", and "Change".

Types de contact

VIP : Les appels provenant de numéros ayant ce type de contact sonneront sur votre téléphone même lorsque le mode Ne pas déranger est activé.

Vous pouvez attribuer une sonnerie à ce type de contact. Si votre contact VIP est également assigné à un groupe (voir ci-dessous) et si ce groupe a une sonnerie distincte, la sonnerie assignée au groupe sera jouée.

Liste de refus : Les appels provenant de numéros de téléphone ayant ce type de contact ne sonneront pas sur votre téléphone. L'appelant entend la tonalité de ligne occupée. Pour supprimer le numéro de la liste de refus, vous pouvez soit

- supprimer l'entrée de l'annuaire en cliquant sur le symbole de suppression .
- Soit, si vous souhaitez conserver le numéro dans votre annuaire, changer le type de contact en aucun ou en VIP en modifiant l'entrée.

Identité sortante

Le paramètre par défaut est « Actif », ce qui signifie que le téléphone utilisera l'identité sortante actuelle chaque fois que vous composerez le numéro de l'entrée de l'annuaire.

Vous pouvez également sélectionner une identité spécifique qui sera utilisée comme identité sortante lorsque le numéro est composé, par exemple, si vous souhaitez utiliser un fournisseur VoIP spécifique pour ces appels.

Note : Pour utiliser une identité sortante spécifiée dans l'annuaire, vous devez composer le numéro à partir de l'annuaire. Si vous le tapez simplement sur le clavier, c'est l'identité sortante actuelle, telle qu'elle est indiquée sur l'écran, qui sera utilisée.

Groupe

Les types de groupes disponibles sont Amis, Famille, Travail, Collègues ou Aucun. Le paramètre par défaut est aucun. Vous pouvez attribuer une sonnerie distincte à chaque type de groupe.





Sonneries

Le téléphone dispose de 10 sonneries intégrées qui peuvent être attribuées à des identités, des types de groupes et des types de contacts.

Il est également possible de télécharger une mélodie personnalisée.







Ajout/modification d'entrées sur le téléphone

Ajout manuel d'une nouvelle entrée

1. Appuyez sur  pour ouvrir l'annuaire du téléphone.
2. Appuyez sur la touche de fonction située en dessous de .
3. Entrez le numéro de téléphone et appuyez sur .
4. Saisissez un prénom et/ou appuyez sur .
5. Saisissez un nom de famille et/ou appuyez sur .

Note : La saisie d'un prénom et/ou d'un nom est facultative. Si vous ne saisissez aucune des deux informations, l'entrée sera répertoriée sous le numéro de téléphone. Vous pouvez ajouter un prénom et un nom ultérieurement en modifiant l'entrée sur le téléphone ou sur l'interface web.



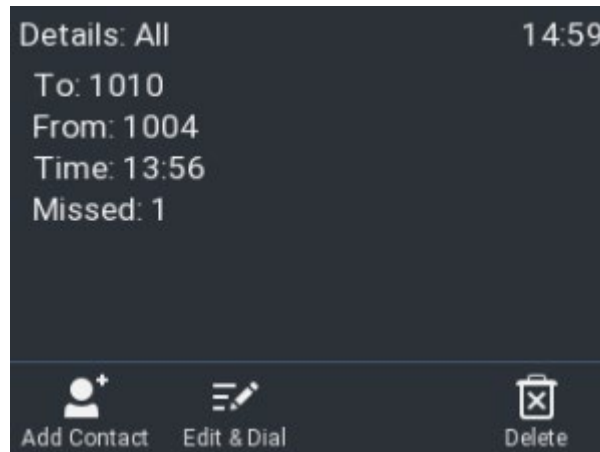

Ajout d'une nouvelle entrée dans la liste d'appels

1. Appuyez sur la touche de fonction située en dessous de  pour ouvrir la liste Appels. La liste de **tous les** appels s'affiche.
 1. Appuyez sur  /  sur la touche de navigation pour afficher les listes des **appels manqués, reçus** ou **composés** à la place.
2. Appuyez sur  /  sur la touche de navigation pour sélectionner un appel.
 3. Appuyez sur  pour afficher les détails de l'appel.





4. Appuyez sur  pour ajouter le nom (si le nom a été transmis) et le numéro à l'annuaire téléphonique. Si le nom n'a pas été transmis, le numéro sera utilisé à sa place.



Tri des entrées

1. Appuyez sur  pour ouvrir l'annuaire du téléphone.
2. Appuyez sur .
3. Utilisez  /  pour sélectionner le critère de tri (surnom, prénom, nom, entreprise, etc.) et appuyez sur  pour effectuer le tri.

Modification d'une entrée existante

1. Appuyez sur  pour ouvrir l'annuaire du téléphone.
2. Sélection d'une entrée : faites défiler l'écran jusqu'à l'entrée ou saisissez la première lettre du nom.
3. Appuyez sur . Les **Détails** de l'entrée s'affichent.
4. Modification d'un détail.

Suppression d'une entrée

1. Appuyez sur  pour ouvrir l'annuaire du téléphone.
2. Sélection d'une entrée : faites défiler l'écran jusqu'à l'entrée ou saisissez la première lettre du nom.
3. Si vous souhaitez supprimer l'entrée, appuyez sur  .

Publié par

Gigaset Technologies GmbH

Frankenstr. 2, D-46395 Bocholt

© Gigaset Technologies GmbH 2026

Sous réserve de disponibilité.

Tous droits réservés. Droits de modification réservés.

www.gigaset.com

(Gigaset est un membre du groupe de sociétés VTech)