

P85x(B)W IP PRO Korte Gebruikershandleiding

Gigaset

Versie: 11 juni 2025



Inhoudsopgave

P85x(B)W IP PRO Korte Gebruikershandleiding	1
Inhoudsopgave	2
Veiligheidsmaatregelen - Advies van de fabrikant	4
Veiligheidsmaatregelen	4
Klantenservice en ondersteuning	6
Autorisatie	7
Milieu	8
Milieubeheersysteem	8
Verwijdering	8
Contact met vloeistof	9
Het toestel instellen	10
Standaard en hoorn bevestigen	10
Het lipje van de houder draaien	11
Het toestel aansluiten	11
Initialiseren en registreren van het toestel	12
Het toestel leren kennen	13
Contextgevoelige, programmeerbare functiesymbolen en functietoetsen F1-F4 ...	13
Audio bedieningstoetsen	14
Speciale, aanpasbare functietoetsen	14
Navigatietoetsen	15
SmartLabel toetsen met led P1-P40, zelflabeling, met leds	16
Stertoets	16
Ledindicatoren	16
Oproepindicator	16
SmartLabel toets led	17
Het toestel gebruiken	18
Bellen	18
Hoorn	18
Headset	18
Luidspreker	18
Hoorn of headset en handsfree	18
Oproepen accepteren	19

Hoorn.....	19
Headset.....	19
Luidspreker.....	19
Oproep aannemen van een andere toestel.....	19
Aankloppen	20
Wachtstand	21
Conferentie.....	22
Gesprekken doorverbinden	23
Direct doorverbinden	23
Blind doorverbinden	23
Gesprekken beëindigen	24
Gemiste oproepen.....	24
Oproeplijsten.....	24
De toetsen vergrendelen en ontgrendelen.....	26
Ontgrendelen.....	26
Inkomende oproepen weigeren of doorverbinden	26
Gesprek omleiden	26
Instellingen op het toestel en oproep omleiden	28
Gesprek doorschakelen uitschakelen	29
Telefoonboek.....	30
Telefoonboek	30
Definities, uitleg	30
Telefoonboekitems	30
Contacttypen.....	31
Uitgaand account	31
Groep.....	32
Ringtonen	32
Item toevoegen/bewerken op het toestel.....	32
Nieuw item handmatig toevoegen.....	32
Nieuw item toevoegen uit de gesprekkenlijst	33
Items sorteren.....	33
Bestaand item bewerken.....	33
Een item verwijderen.....	34

Veiligheidsmaatregelen - Advies van de fabrikant

Veiligheidsmaatregelen



Lees de veiligheidsvoorschriften en de gebruikershandleiding voor gebruik. Uitgebreide gebruikershandleidingen voor alle toestellen en telefoonsystemen en voor accessoires zijn online te vinden op wiki.gigaset.com. Zo helpen we papier te besparen en bieden we op elk moment snelle toegang tot de volledige up-to-date documentatie.



Het toestel kan niet worden gebruikt als de stroom uitvalt. Als de stroom uitvalt, is het ook niet mogelijk om noodoproepen te doen. Noodnummers kunnen niet worden gebeld als de toetsen zijn vergrendeld.



Gebruik de toestellen niet in omgevingen met potentieel explosiegevaar (bijv. spuiterijen).



De toestellen zijn niet spatwaterdicht. Installeer ze daarom niet in een vochtige omgeving zoals een badkamer of doucheruimte.



Gebruik alleen de voedingsadapter zoals op het toestel is aangegeven. Tijdens het laden moet het stopcontact gemakkelijk bereikbaar zijn. Gebruik alleen de meegeleverde kabel voor LAN-verbinding en sluit deze alleen aan op de daarvoor bestemde poorten.



Gebruik defecte toestellen niet langer of laat ze repareren door ons serviceteam, aangezien deze kunnen storen met andere draadloze diensten.



Gebruik het toestel niet als het display gebarsten of gebroken is. Gebroken glas of plastic kan verwondingen aan handen en gezicht veroorzaken. Stuur het toestel naar onze serviceafdeling voor reparatie.



Houd kleine onderdelen, cellen en batterijen buiten het bereik van kinderen. Bij inslikken is er levensgevaar! Het inslikken van een batterij kan leiden tot brandwonden, perforatie van weke delen en de dood. Ernstige brandwonden kunnen binnen 2 uur na het inslikken ontstaan. In het geval van een ingeslikte cel of batterij, moet u onmiddellijk medische hulp inroepen.



Om gehoorverlies te voorkomen, moet u langdurig luisteren met een hoog volume vermijden.



Het gebruik van het toestel kan invloed hebben op medische apparatuur in de buurt. Wees u bewust van de technische omstandigheden in de specifieke omgeving, bijvoorbeeld een dokterspraktijk. Als u een medisch apparaat gebruikt (bijvoorbeeld een pacemaker), neem dan contact op met de fabrikant van het apparaat. Zij kunnen u adviseren over de gevoeligheid van het apparaat voor externe bronnen van hoogfrequente energie (zie "Technische gegevens" voor de specificaties van uw Gigaset-product).

Klantenservice en ondersteuning

Nog vragen?

U kunt snelle hulp en informatie vinden in deze gebruikershandleiding en op wiki.gigaset.com.

Informatie over de onderwerpen

- Producten
- Documenten
- Interop (interoperabiliteit)
- Firmware
- FAQ
- Ondersteuning

kan worden gevonden op wiki.gigaset.com. Als u nog vragen hebt over Gigaset-producten helpt de gespecialiseerde reseller u graag verder.

Autorisatie

Voice over IP-telefonie is mogelijk via de LAN-interface (IEEE 802.3).
Neem voor meer informatie contact op met uw telefonie- of internetprovider.

De informatie over de conformiteit van onze producten met de Britse Product Security and Telecommunications Infrastructure (PSTI) Act 2022 is beschikbaar op het volgende internetadres: www.gigaset.com/PSTI

Er is rekening gehouden met landspecifieke vereisten.

Wij, Gigaset Technologies GmbH, verklaren dat dit apparaat voldoet aan de essentiële eisen en andere relevante voorschriften die zijn vastgelegd in de richtlijnen 2014/30/EU en 2014/35/EU.

De volledige tekst van de EU-conformiteitsverklaring is beschikbaar op het volgende internetadres: www.gigaset.com/docs.

Als dit product ook in het Verenigd Koninkrijk wordt geïmporteerd:

Gigaset Technologies GmbH verklaart hierbij dat de volgende typen radioapparatuur voldoen aan de Radio Equipment Regulations 2017: Gigaset P85x(B)W IP PRO. De volledige tekst van de Britse verklaring van overeenstemming is beschikbaar op het volgende internetadres: www.gigaset.com/docs.

Deze verklaring kan ook beschikbaar zijn in de bestanden "International Declarations of Conformity" of "European Declarations of Conformity".

Controleer daarom al deze bestanden.

Milieu

Milieubeheersysteem

Meer informatie over milieuvriendelijke producten en processen is beschikbaar op het internet op www.gigaset.com.



Gigaset Technologies GmbH is gecertificeerd volgens de internationale normen ISO 14001 en ISO 9001.

ISO 14001 (Milieu): Gecertificeerd sinds 13-05-2025 door TÜV SÜD Management Service GmbH.

ISO 9001 (kwaliteit): Gecertificeerd sinds 13-05-2025 door TÜV SÜD Management Service GmbH.

Verwijdering

Alle elektrische en elektronische producten moeten gescheiden van de gemeentelijke afvalstroom worden weggegooid via aangewezen inzamelingsfaciliteiten die zijn aangewezen door de overheid of de lokale autoriteiten.



Dit symbool van een doorgekruiste vuilnisbak op het product betekent dat het product valt onder de Europese Richtlijn 2012/19/EU.

VK: De Regeling afgedankte elektrische en elektronische apparatuur 2013 (Waste Electrical and Electronic Equipment Regulations).

Contact met vloeistof

Als het toestel in contact komt met vloeistof:

1. Haal alle kabels uit het toestel.
2. Laat de vloeistof uit het toestel lopen.
3. Dep alle onderdelen droog.
4. Plaats het toestel minstens 72 uur op een droge, warme plaats (niet in een magnetron, oven enz.) met de toetsen naar beneden gericht (indien van toepassing).
5. Schakel het toestel pas weer in als het helemaal droog is.

Het toestel instellen

- Basistoestel
- Standaard
- Hoorn
- Hoorn snoer
- Beknopte installatiegids, GNU algemene gebruikerslicentie



Standaard en hoorn bevestigen

De standaard kan onder twee verschillende hoeken worden bevestigd: 46° en 28°.

Opmerking: Voordat u de standaard aan het toestel bevestigt, sluit u het lange uiteinde van het hoornsnoer aan op de aansluiting met het label " " aan de achterkant van het toestel en plaatst u het snoer in de kabelgeleider.

1. Plaats de bovenkant van de groeven op de standaard onder de geleiders op de achterkant van het toestel.
2. Duw de standaard omhoog op de geleiders tot ze vastklikken.

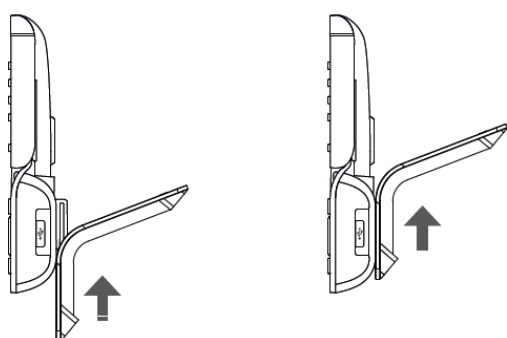

3. Steek het korte uiteinde van het hoornsnoer in de aansluiting in de hoorn.

4. Plaats het toestel op een vlakke, horizontale ondergrond.

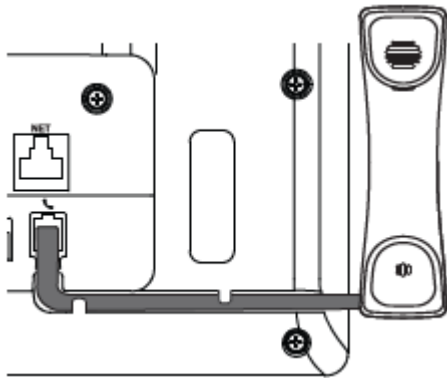

Het lipje van de houder draaien

Het toestel wordt geleverd met het lipje gelijk met de binnenrand van de houder. Als je het toestel aan een muur gaat bevestigen, raden we je aan om het lipje 180° te draaien. Na het draaien steekt de punt van het lipje iets boven de rand van de "wieg" uit. Het kleine rechthoekige gat in de hoorn past perfect over het nu uitstekende uiteinde en houdt de hoorn veilig op zijn plaats in de rechtopstaande positie op de muur.

1. Schuif het plastic lipje van de houder.
2. Draai het lipje 180°.
3. Schuif het lipje terug in de houder. De bovenkant van het lipje steekt nu iets boven de binnenrand van de houder uit, zodat het de hoorn steviger vasthoudt.

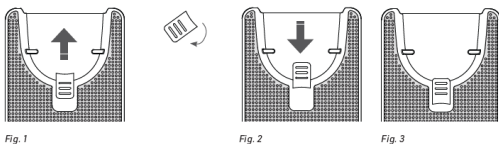

Fig. 1

Fig. 2

Fig. 3

Het toestel aansluiten

Het toestel kan worden gebruikt met Power over Ethernet (PoE) via de netwerkkabel of, als PoE niet beschikbaar is in uw netwerk, met de apart verkrijgbare 5V gelijkstroomadapter.

1. Steek het lange, ongekrulde uiteinde van het 4P4C handsetsnoer in de aansluiting met het label " " en sluit het korte uiteinde aan op de hoorn.
2. Steek de Ethernet-kabel (netwerkkabel) in de RJ45-connector met het label **NET** en steek het andere uiteinde in de netwerkkabel om een netwerkverbinding tot stand te brengen.
3. Als PoE niet beschikbaar is, steek dan de stekker van de voeding in de aansluiting met het label **5V DC** en sluit de stekker aan op het stopcontact.

4. De andere RJ45-connector, met het label **PC**, is voor het in serie schakelen van andere Ethernet-apparaten zonder dat er een tweede Ethernet-kabel nodig is.

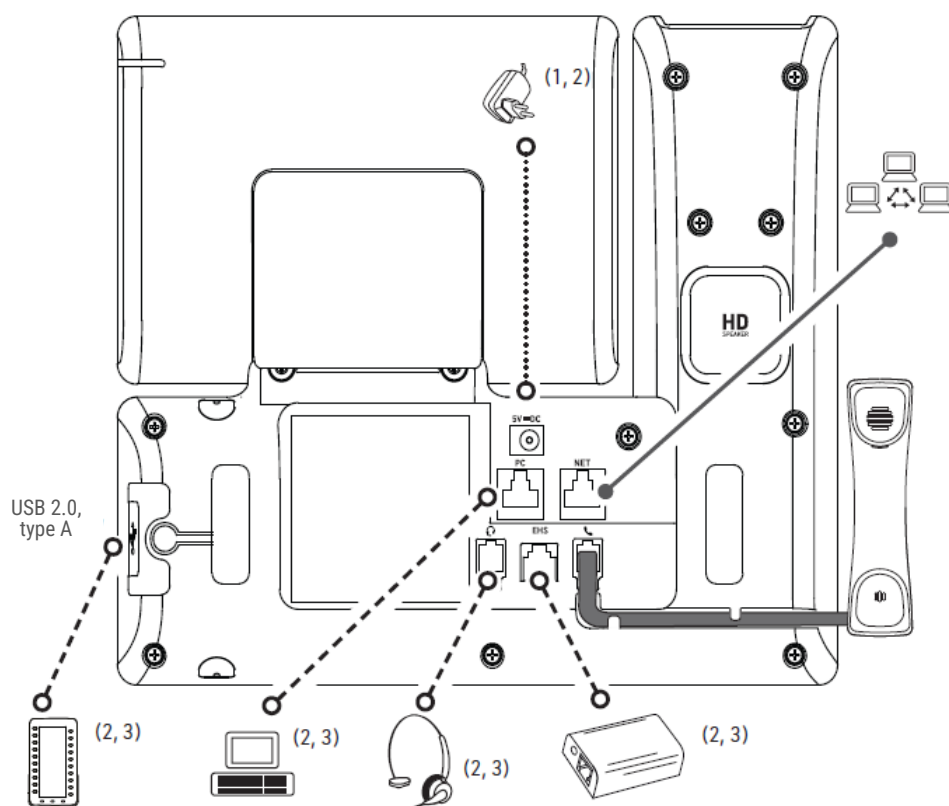

- (1) Als PoE niet beschikbaar is
- (2) Niet meegeleverd
- (3) Optioneel

Initialiseren en registreren van het toestel

Nadat u het toestel hebt ingesteld en met het netwerk hebt verbonden, begint hij te initialiseren. Normaal gesproken verloopt de initialisatie volledig automatisch, met behulp van DHCP.

Als uw netwerk geen DHCP ondersteunt, moet u het IP-adres, het netmasker, de IP-gateway en de DNS-server opvragen bij uw internetprovider of uw netwerkbeheerder en deze gegevens handmatig invoeren wanneer u daarom wordt gevraagd op het display.

OPMERKING: In de meeste gevallen wordt het toestel automatisch geconfigureerd of handmatig door de netwerkbeheerder. Als dit niet beschikbaar is, hebt u de registratie-informatie nodig die u van uw internetprovider of uw netwerkbeheerder hebt gekregen. Normaal gesproken het telefoon- of toestelnummer, het wachtwoord en de registratiehouder (registrar). De configuratie gebeurt dan via de webinterface van het toestel: wiki.gigasetpro.com

Het toestel leren kennen

Contextgevoelige, programmeerbare functiesymbolen en functietoetsen F1-F4

Druk op de functietoets onder het displaysymbool om de functie te activeren, de lijst te openen enz. die wordt weergegeven door het symbool boven de toets.

Standaardfuncties beschikbaar op het rustscherm. Standaardinstellingen en pictogrammen zijn afhankelijk van de firmware die op het toestel is geïnstalleerd.



Menu Instellingen



Bellijsten (Gemiste oproepen, Beantwoorde oproepen, Uitgaande oproepen)



Intern telefoonboek



Statusinformatie (oproep omleiden actief, wachtwoorden niet ingesteld, gemiste oproepen, enz.) of, als er geen statusinformatie is, het IP-adres van het toestel en de URL naar Gigaset Wiki weergeven

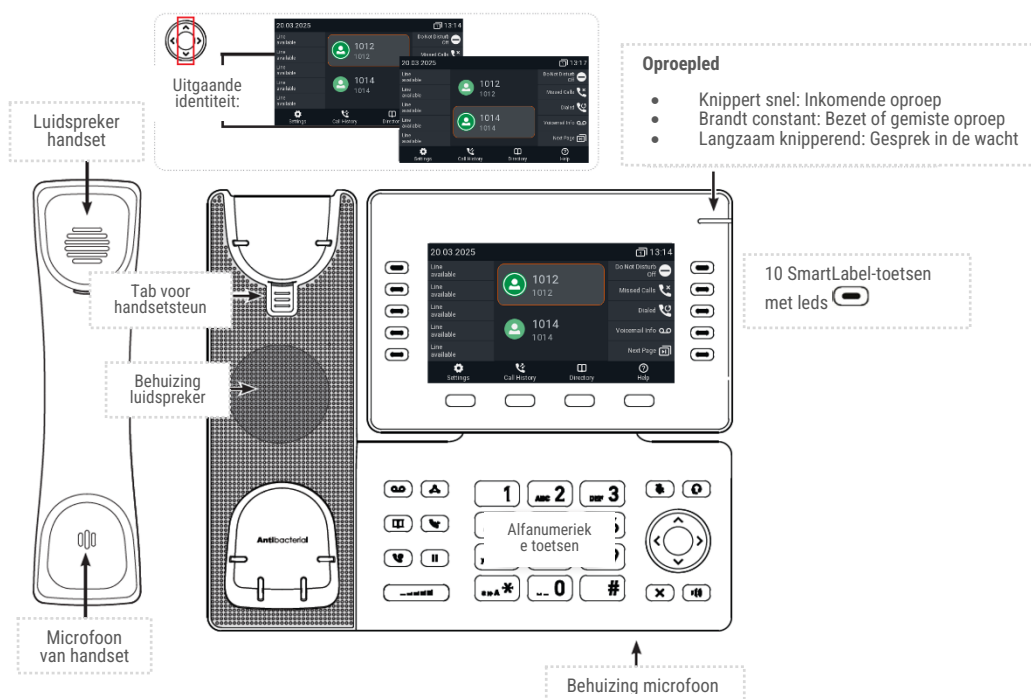

Audio bedieningstoetsen



Het volume aanpassen

- van de ringtoon wanneer het toestel inactief is of overgaat
- van de luidspreker van de hoorn/handsfree luidspreker tijdens een gesprek



Mute/unmute microfoon



Schakelen tussen handsfree- en hoornmodus. Druk hierop om een nummer te kiezen en oproepen op de luidspreker aan te nemen.



Headsetmodus aan/uit

Speciale, aanpasbare functietoetsen



MWI-toets met led

Led brandt wanneer er een bericht wacht op mailbox (indien mailbox aanwezig op PBX)

Druk op de toets om naar bericht(en) te luisteren



Nummerherhaling



Doorverbinden



Wachtstand

Navigatietoetsen

- Acties en invoer annuleren en terugkeren naar het vorige scherm
- Gesprekken beëindigen via handsfree en in headset- en hoornmodus

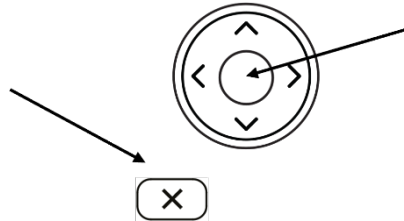

- Bevestigen, acties en invoer opslaan en terugkeren naar het vorige scherm
- Oproepen aannemen op handsfree en in de hoornmodus
- Vanuit het rustscherm: Gemiste oproepen (gesprekshistorie)

 Vanuit het rustscherm: Actieve identiteit

 Vanuit het rustscherm: Ontvangen oproepen

 Vanuit het rustscherm: Gemiste oproepen

 In andere contexten (instellingen, lijsten): Omhoog/omlaag navigeren

 In andere contexten: Navigeren/spatie links

 In andere contexten: Navigeren/spatie rechts

SmartLabel toetsen met led P1-P40, zelflabeling, met leds

Standaardinstelling: Lijn



- Snel knipperende led: Inkomende oproep. Druk op de toets of  om te accepteren
- Continu brandende led: In gesprek
- Langzaam knipperende led: Gesprek in de wacht

- Pagina 1: P1 - P10
- Pagina 2: P11 - P20
- Pagina 3: P21 - P30
- Pagina 4: P31 - P40

Stertoets



In bewerkingsmodus:

- Houd de toets een seconde lang ingedrukt om de invoermodus te wijzigen (cijfers > kleine letters > hoofdletters)
- Druk kort om * te typen

Op het rustscherm: Druk 3 seconden op de toets om de toetsen te vergrendelen/ontgrendelen.

Ledindicatoren

Oproepindicator

De rode led in de rechterbovenhoek van het toestel geeft inkomende, lopende, wachtstand en gemiste oproepen aan. Led-statusindicaties:

- Brandt continu tijdens het kiezen, als u in gesprek bent en als u een oproep hebt gemist. Om de led uit te schakelen na een gemiste oproep, drukt u op de pijl naar rechts  op de navigatietoets om het menu **Gemiste oproepen** te openen en tegelijkertijd de led uit te schakelen.
- Knippert langzaam als u een gesprek in de wacht hebt gezet
- Knippert snel als er een oproep binnenkomt

Opmerking: Het gedrag van de led kan worden gewijzigd door de beheerder.

SmartLabel toets led

SmartLabel toetsen P1-P40

Afhankelijk van de functie die aan de toets is toegewezen, worden de rode of groene leds op de toets geactiveerd wanneer de toetsgebeurtenis plaatsvindt. De fabrieksinstelling is rode led en "lijn". De led van een lijntoets:



- knippert snel als er een oproep binnen komt op de lijn;
- licht continu op als er een gesprek aan de gang is;
- knippert langzaam als er een gesprek in de wacht staat op de lijn;
- uit wanneer de lijn vrij is.

Wanneer andere functies aan de toetsen worden toegewezen, kunnen de leds oplichten of knipperen. Bijvoorbeeld: Wanneer de functie "Uitbreiding" is toegewezen aan een toets en het bewaken van uitbreidingen is ingeschakeld op beide telefoons, zal de led

- snel knipperen wanneer een gesprek overgaat op het toestel;
- continu branden wanneer de extensie bezet is;
- uit zijn wanneer de extensie niet bezet is.

MWI-toets : Heeft een rode led die oplicht als er een nieuw bericht in de mailbox is.

Mute-toets : Heeft een rode led die oplicht wanneer en zolang de microfoon gedempt is.

Luidspreker  **en headset**  **toetsen:** Hebben groene leds die oplichten wanneer en zolang respectievelijk de handsfree- of headsetmodus is ingeschakeld.

Het toestel gebruiken

Bellen

Hoorn

Neem de hoorn uit de houder, voer het telefoonnummer in en druk op  OF

Voer het telefoonnummer in en neem de hoorn op.

Headset



Voer het telefoonnummer in en druk op .

Luidspreker

Voer het telefoonnummer in en druk op  of  of op de middelste toets.

Hoorn of headset en handsfree

Als de dubbele audiomodus geactiveerd is, kunnen andere personen in de ruimte meeluisteren met de derde partij via de luidspreker van het toestel.

1. Gebruik de methode voor hoorn- of headsetgebruik om te bellen.
2. Wanneer de oproep tot stand is gebracht, drukt u op  om de handsfree functie in te schakelen. Druk op  om handsfree uit te zetten.

Oproepen accepteren



Hoorn

Neem de Hoorn uit de standaard.

Headset

Druk op . Als het toestel al in de headsetstand staat, kunt u ook op de knipperende lijntoets drukken.

Luidspreker

Druk op  of  op de knipperende lijntoets.

Oproep aannemen van een andere toestel

U kunt gesprekken aannemen die op een ander toestel overgaan, bijvoorbeeld wanneer het andere toestel bezet is of wanneer de gebruiker afwezig is, wanneer aan de volgende voorwaarden voor deze functie is voldaan:

- Dit moet ondersteund worden door de PBX.
- De toestellen waarvan u gesprekken wilt overnemen op uw eigen toestel, moeten deze functie toestaan. Het is mogelijk, maar niet verplicht, om de toestemming voor monitoring te beperken tot bepaalde gebruikers of gebruikersgroepen.
- Elk toestel dat moet worden bewaakt, moet worden geprogrammeerd op een van de vrij programmeerbare functietoetsen met leds.

Als aan deze voorwaarden is voldaan, wordt de status van de bewaakte extensie aangegeven door de led van de functietoets:

- Knipperende led: Inkomende oproep gaat over. Als de oproep niet wordt beantwoord, druk dan op de toets om de oproep op te nemen;







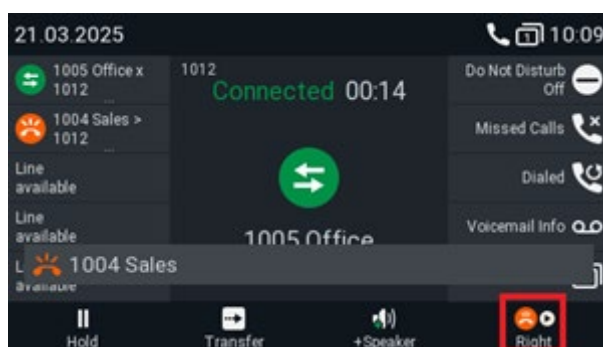

Aankloppen

Als u in gesprek bent, wordt een andere oproep die binnenkomt visueel aangekondigd door de knipperende oproepled en door het symbool dat op de functietoetsregel verschijnt; het wordt ook akoestisch aangekondigd door een dubbele pieptoon.

Wanneer een gesprek in afwachting is, hebt u de volgende opties:

- Druk op de knipperende lijntoets van de oproep om het huidige gesprek in de wacht te zetten en de tweede oproep aan te nemen zonder te weten wie er belt. Deze optie is alleen beschikbaar als er een vrije lijntoets beschikbaar is op het moment dat de oproep binnenkomt.



- Druk op de functietoets eronder  om het scherm **Aankloppen** op het display te zetten; u ziet de ID van de beller op het scherm als deze wordt verzonden.
 - Druk op  om de aankloppende oproep te weigeren. De beller hoort de bezettoon.
 - Druk op  om de tweede oproep aan te nemen en het huidige gesprek in de wacht te zetten.
 - Druk op  om terug te keren naar het scherm Verbonden met uw huidige gesprek (afb. 2 en 4).
- **Opmerking:** Als u op  en  drukt wordt de oproep beïnvloed die op het display wordt weergegeven, d.w.z. de huidige verbinding, de gesprek(ken) in de wacht of de oproep(en) in aankloppen.
- Als er meer dan één oproep in aankloppen staat, drukt u op  of  om ze op het scherm te brengen en terug te keren naar de verbonden gesprek

- Als u de wachtende oproep niet wilt aannemen, kunt u:
 - de aankondiging negeren. Als u oproep omleiden bij bezet hebt ingesteld, wordt de oproep omgeleid naar dat toestel.
 - de inkomende oproep weigeren door het scherm **Aankloppen** te tonen en op  te drukken.

De beller hoort de bezettoon. Als u  drie seconden ingedrukt houdt, wordt de beller ook op de lijst "Blokkeren" van het telefoonboek van het toestel gezet. Toekomstige oproepen vanaf dit nummer zullen niet overgaan op de telefoon; de beller hoort de bezettoon.

Wachtstand

Druk op  om het lopende gesprek in de wacht te zetten. Gesprekken in wacht worden op drie manieren aangegeven:

- Door de tekst op het display.
- Door de langzaam knipperende lijntoets.
- Door de langzaam knipperende oproepindicatieled.
- Door de dubbele pieptoon.

Nu kunt u:

- Het gesprek in wachtstand blind of aangekondigd doorverbinden
- Oproepen ontvangen en gesprekken voeren en andere gesprekken in de wacht zetten.
- Neem het gesprek in wachtstand aan door op de betreffende lijntoets te drukken of door opnieuw op  te drukken. Als de andere partij in de wachtstand ophangt, wordt het gesprek ook op uw toestel beëindigd en gaan de ledindicatoren uit.

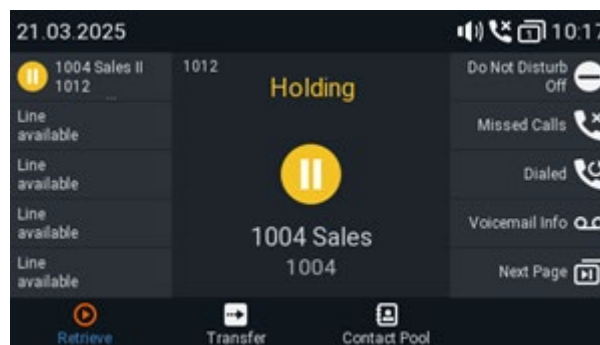









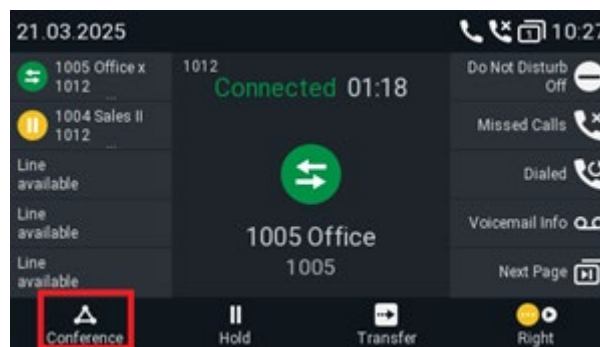





Conferentie

Het maximum aantal deelnemers is drie.

Een conferentie starten

1. Bel de eerste beoogde deelnemer en zet hem of haar in de wachtstand.
2. Bel de tweede beoogde deelnemer.
3. Wanneer u verbonden bent met de deelnemer, drukt u op  om de conferentie te starten.



- **Individuele deelnemers selecteren.**
 - Druk in het conferentiescherm op  op de navigatietoets of op de functietoets eronder  om de eerste deelnemer van de conferentie te selecteren; druk nogmaals op  of  nogmaals om de volgende deelnemer te selecteren.
 - Wanneer u de tweede deelnemer bekijkt, drukt u op  of  om de eerste deelnemer te bekijken.
 - Wanneer u de eerste deelnemer bekijkt, drukt u op  of  om terug te keren naar het conferentiescherm.
- Gesprek met één deelnemer privé. Met een van de deelnemers op het scherm drukt u op  om privé met die deelnemer te praten en de andere deelnemer in de wacht te zetten. Druk op  om de conferentie opnieuw te starten.
- Een deelnemer in de wacht zetten. Met een van de deelnemers op het scherm drukt u op  om deze persoon in de wachtstand te zetten en privé met de andere deelnemer te praten. Druk op  om de conferentie opnieuw te starten.
- Om de conferentie en de verbindingen met beide partijen te beëindigen, keert u terug naar het conferentiescherm en drukt u op .



Gesprekken doorverbinden

U kunt verbonden gesprekken en oproepen die overgaan op uw toestel doorverbinden.

- Als u een gesprek aan de lijn hebt, zijn er twee manieren om het door te verbinden naar een derde partij:
 - De oproep eerst aankondigen bij de derde partij, om er zeker van te zijn dat de oproep welkom is en geaccepteerd zal worden: **Direct doorverbinden**;
 - Het gesprek onaangekondigd doorverbinden: **Blind doorverbinden**. Er is geen terugkoppeling of de derde partij beschikbaar is en/of de oproep opneemt.
- Als een oproep overgaat op het toestel, kunt u het doorverbinden naar een derde partij zonder het eerst te beantwoorden (alleen blind doorverbinden).



Direct doorverbinden

- Zet het gesprek in de wacht .
- Kies het nummer waarnaar u het gesprek wilt doorverbinden en kondig het gesprek aan (afb. 2). U kunt ook een nummer kiezen uit de interne of een van de beschikbare externe telefoonboeken
 - Als de derde partij het gesprek wil aannemen, hang dan op OF



Druk op  of .

Druk op  om door te verbinden.

Blind doorverbinden

- Als u een gesprek aan de lijn hebt, drukt u op  of . Het kiesschermbeschijnt.
- Kies het nummer of druk op  om een nummer te kiezen uit het interne telefoonboek of een van de beschikbare externe telefoonboeken.
- Druk op . Het is mogelijk dat u kort twee "Beëindigd"-berichten ziet, gevolgd door de naam/het nummer van de beller, om aan te geven dat het gesprek is doorverbonden.

Gesprekken beëindigen

- Bij gebruik van de hoorn: Plaats de hoorn in de houder of druk op .
- Bij gebruik van handsfree of headset: Druk op .

Gemiste oproepen

Gemiste oproepen worden aangegeven door de oproepled (brandt continu), het gemiste oproep-symbool op de statusregel en door het bericht "Gemist" met het aantal gemiste oproepen op het display en op het scherm Statusinformatie).

- Om uw gemiste oproepen te bekijken, drukt u op de pijl naar rechts  op de navigatietoets. De rode stip geeft de aankomst van nieuwe gemiste berichten aan sinds de laatste keer dat de gemiste oproepen werden bekeken. Het wordt verwijderd uit de lijst met alle oproepen en wordt blauw in de lijst met gemiste oproepen zodra de lijst is bekeken.

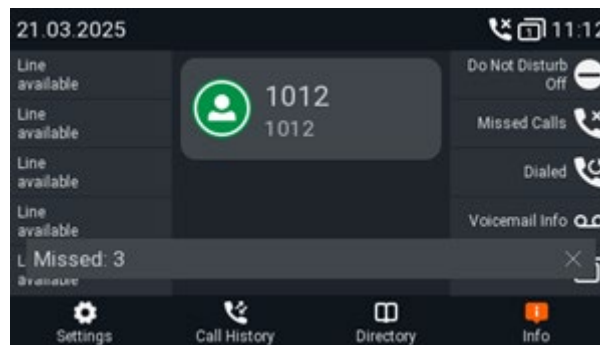

Oproeplijsten

Drie oproeplijsten met gemiste, uitgaande en beantwoorde oproepen worden opgeslagen op het toestel. Ze bevatten het nummer, de tijd en datum en de duur van de gesprekken. Als het geheugen voor het opslaan van oproeplijsten vol is, worden de oudste oproeplijsten overschreven.

1. Druk op  om de gesprekshistorie te openen. De rode stip geeft de aankomst van nieuwe gemiste berichten aan sinds de laatste keer dat de gemiste oproepen werden bekeken. Het wordt verwijderd uit de lijst met alle oproepen en wordt oranje in de lijst met gemiste oproepen zodra de lijst is bekeken.

- Om de lijst met gemiste, beantwoorde of uitgaande oproepen te bekijken, drukt u op de linker- en rechterpijltjes van de navigatietoets om de lijsten na elkaar op het scherm te zetten.

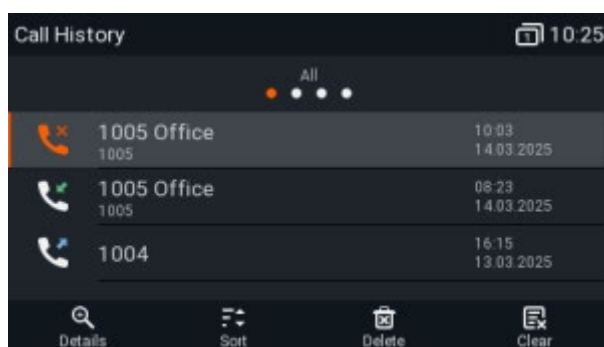

Opmerking: In het rustscherm kunt u ook de volgende toetsen gebruiken om de lijsten rechtstreeks te bekijken (standaardinstelling):

Gemiste oproepen: Druk op de pijl naar rechts  op de navigatietoets.

Ontvangen oproepen: Druk op de pijl naar links  op de navigatietoets.







Gekozen gesprekken: Druk op  .

Op elke lijst staat de laatste oproep bovenaan. Blader door de lijst met de pijlen omhoog/omlaag op de navigatietoets. De pictogrammen geven het type oproep aan:

 - Gemiste oproep

 - Beantwoorde oproep

 - Uitgaande oproep

- Druk op  om het nummer van de geselecteerde oproep te kiezen.
- Druk op  om de geselecteerde oproep te verwijderen.
- Druk op  om de hele lijst te verwijderen.
- Druk drie seconden op  om terug te keren naar het rustscherm.
- Druk op  om de oproepen te sorteren.
- Druk op  om de details van de geselecteerde oproep weer te geven.

De toetsen vergrendelen en ontgrendelen

Wanneer de toetsen vergrendeld zijn, kunnen alleen de alarmnummers worden gekozen die zijn geconfigureerd op de pagina Voorkeuren van de webinterface van het toestel.

Een pincode instellen om de toetsen te ontgrendelen (optioneel): Zie "Een pincode instellen om de toetsen te ontgrendelen"

Vergrendelen

Druk drie seconden op . Het slotsymbool verschijnt op de statusregel. Het vervangt ook het identiteitssymbool.



Ontgrendelen

Druk drie seconden op  om de toetsen te ontgrendelen.

- Als er een pincode is ingesteld om de toetsen te ontgrendelen, wordt u gevraagd de pincode in te voeren.

Inkomende oproepen weigeren of doorverbinden

Als u een inkomende oproep niet wilt aannemen, hebt u drie opties: De oproep laten overgaan en niet opnemen, handmatig weigeren of handmatig doorverbinden naar een derde partij.

- Een oproep handmatig weigeren.
 - Druk op . De beller hoort de bezettoon.
 - Druk twee seconden op  om de oproep te weigeren en de beller op de "Blokken" lijst van het telefoonboek van het toestel te plaatsen zodat oproepen van dat nummer niet overgaan op uw toestel; de beller hoort de bezettoon.
- De oproep omleiden naar een ander toestel (blind doorverbinden).

Gesprek omleiden

Het toestel kan worden ingesteld om inkomende oproepen altijd of onder bepaalde omstandigheden om te leiden. De instellingen kunnen op het toestel en op de webinterface worden uitgevoerd. Zie "Oproep omleiden" voor meer informatie over het gebruik van de webinterface voor deze instellingen.

Opmerking: Oproep omleiden wordt afzonderlijk ingesteld voor elke geconfigureerd account. Wanneer de instelling wordt uitgevoerd op het toestel, is deze van toepassing op het account dat is geselecteerd als uitgaand account.



























Alles omleiden: Alle inkomende oproepen worden omgeleid naar het doelnummer dat is opgegeven.

In de standaardinstelling is het symbool beschikbaar in de functietoetsregel en als u op de bijbehorende toets drukt, wordt het omleiden van alle oproepen in- of uitgeschakeld. U kunt de functie ook toewijzen aan een andere functietoets of het instellingenmenu gebruiken zoals weergegeven in de onderstaande tabel.



















Omleiden bij bezet: Oproepen die overgaan terwijl het toestel bezet is, worden omgeleid naar het doelnummer dat is opgegeven.

Omleiden bij Tijdsoverschrijding: Wanneer een oproep begint te rinkelen, zal het toestel wachten gedurende het aantal seconden dat is opgegeven in de instelling "Tijd voor oproep omleiden". Als de oproep aan het einde van deze periode niet wordt aangenomen, wordt het omgeleid naar het doelnummer dat is opgegeven.

Instellingen op het toestel en oproep omleiden

	Alles omleiden	Omleiden bij bezet	Omleiden bij Tijdsoverschrijding
Druk op			
Druk op	 Belfuncties	 Belfuncties	 Belfuncties
Druk op	 Oproep omleiden	 Oproep omleiden	 Oproep omleiden
Druk op	 Alles omleiden	 Omleiden bij bezet	 Omleiden bij Tijdsoverschrijding
Druk op	 of  Omleiden inschakelen	 of  Omleiden inschakelen	 of  Omleiden inschakelen
	De instelling verandert van off (nee) (afb. 1, hieronder) naar on (ja) en de instelling voor het omleiddoel verschijnt. In het geval van doorsturen bij tijdsoverschrijding verschijnt ook de instelling voor de tijdspanne (afb. 2).		
Druk op	 Doel	 Doel	 Doel
Type	telefoonnummer	telefoonnummer	telefoonnummer
Druk op			
Druk op			 Tijd voor oproep omleiden
Type			aantal seconden
Druk op			
Druk	twee seconden op  om terug te keren naar het inactieve scherm.		

Gesprek doorschakelen uitschakelen



















	Alles doorschakelen	Doorschakelen bij bezet	Doorschakelen bij geen antwoord
Druk op			
Druk op	 Belfuncties	 Belfuncties	 Belfuncties
Druk op	 Gesprek doorschakelen	 Gesprek doorschakelen	 Gesprek doorschakelen
Druk op	 Alles doorschakelen	 Doorschakelen bij bezet	 Doorschakelen bij geen antwoord
Druk op	 of  Doorschakelen inschakelen	 of  Doorschakelen inschakelen	 of  Doorschakelen inschakelen
	De instelling verandert van aan naar uit en de instellingen voor het omleiddoel en, in het geval van time-out, voor de tijdspanne verdwijnen.		
Druk	twee seconden op  om terug te keren naar het rustscherm.		

Telefoonboek

Telefoonboek

Het telefoonboek is het ingebouwde telefoonboek van het toestel. Het kan tot 1000 items bevatten. Items kunnen worden toegevoegd en bewerkt op het toestel en op de webinterface.

 **Directory**

Name	Number	Contact Type	Outgoing Identity	Edit	Delete	
12345	12345	None	Active			
Jane Smith	9175554105	None	Active			
John Miller						
- sip	9175554230	None	Active			
- Home	9175557015	None	Active			
- Mobile	9175554231	None	Active			



Wijzigingen die u aanbrengt in de webinterface worden pas van kracht als u op "Opslaan" of op "Toepassen" en "Opslaan" klikt, afhankelijk van de firmwareversie. Wijzigingen gaan verloren als u op "Toepassen"/"Opslaan" klikt.

Definities, uitleg













Telefoonboekitems

Elk item moet minstens één telefoonnummer hebben; meerdere gekoppelde telefoonnummers zijn mogelijk. Als u geen voor- en/of achternaam en/of bijnaam invoert, verschijnt het telefoonnummer onder zowel "Naam" als "Nummer".

- Item met één telefoonnummer:

Jane Smith	9175554105	None	Active			
------------	------------	------	--------	---	---	---

- Item met verschillende bijbehorende telefoonnummers:

John Miller						
- sip	9175554230	None	Active			
- Home	9175557015	None	Active			
- Mobile	9175554231	None	Active			

Naam gebied. Dezelfde gegevens voor de masterrecord en alle subrecords.

Blauw gebied. De gegevens kunnen voor elk geassocieerd telefoonnummer anders zijn. Als de tekstvelden voor het subitem leeg zijn, worden de gegevens van het masterrecord weergegeven.

The image shows three side-by-side screenshots of a web form titled "Add or Edit Entry". Each form has a light blue header and a light blue footer. The first form shows a contact with Name "John Miller", Number "9175554230", Number Type "sip", and Outgoing Identity "Active". The second form shows a contact with Name "John Miller", Number "9175557015", Number Type "Home", and Outgoing Identity "Active". The third form shows a contact with Name "John Miller", Number "9175557015", Number Type "Home", and Outgoing Identity "Active". The forms are identical in layout and content, with only the values in the input fields differing.

Contacttypen

VIP: Oproepen van nummers met dit contacttype gaan over op uw toestel, zelfs als de DND-modus actief is.

U kunt een ringtoon toewijzen aan dit contacttype. Als de VIP ook is toegewezen aan een groep (zie hieronder) en als die groep een aparte ringtoon heeft, wordt de ringtoon afgespeeld die aan de groep is toegewezen.

Lijst weigeren: Oproepen van telefoonnummers met dit contacttype gaan niet over op uw telefoon. De beller hoort de bezettoon. Om het nummer uit de lijst met geweigerde nummers te verwijderen, kunt u

- het item uit het telefoonboek verwijderen door op het verwijder-symbool te klikken .
- of - als u het nummer in het telefoonboek wilt houden - wijzig het contacttype in geen of VIP door het item te bewerken.

Uitgaand account

De standaardinstelling is "Actief", wat betekent dat het toestel het huidige uitgaande account gebruikt wanneer u het nummer van het telefoonboekitem kiest.

U kunt ook een specifiek account selecteren dat wordt gebruikt als het uitgaande account wanneer het nummer wordt gekozen, bijvoorbeeld als je een specifieke VoIP-provider wilt gebruiken voor deze gesprekken.

Opmerking: Om een uitgaand account te gebruiken die in het telefoonboek is gespecificeerd, moet u het nummer uit het telefoonboek kiezen. Als u de toetsen gebruikt, wordt het huidige uitgaande account gebruikt, zoals aangegeven op het display.

Groep

De beschikbare groepstypes zijn Vrienden, Familie, Werk, Collega's of Geen. De standaardinstelling is geen. U kunt aan elk groepstype een aparte ringtoon toewijzen.





Ringtonen

Het toestel heeft 10 ingebouwde ringtonen die kunnen worden toegewezen aan accounts, groepstypen en contacttypen.

Het is ook mogelijk om een eigen melodie te downloaden.







Item toevoegen/bewerken op het toestel

Nieuw item handmatig toevoegen

1. Druk op  om het telefoonboek van het toestel te openen.
2. Druk op de functietoets onder .
3. Voer het telefoonnummer in en druk op .
4. Voer een voornaam in en/of druk op .
5. Voer een achternaam in en/of druk op .

Opmerking: Het invoeren van een voornaam en/of naam is optioneel. Als u geen van beide invoert, wordt het item vermeld onder het telefoonnummer. U kunt later een voor- en achternaam toevoegen door het item op het toestel of in de webinterface te bewerken.



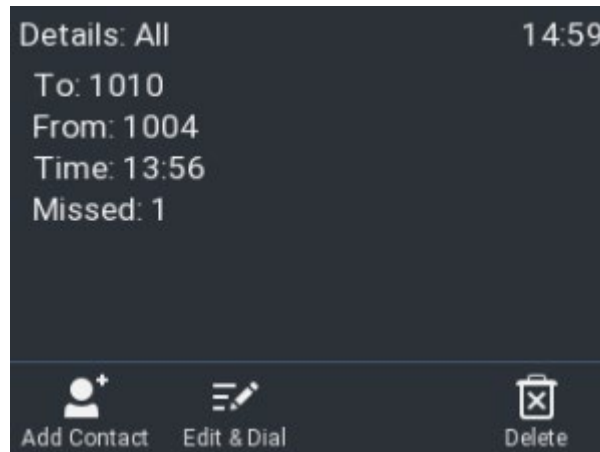

Nieuw item toevoegen uit de gesprekkenlijst

1. Druk op de functietoets onder  om de gesprekshistorie te openen. De lijst met **alle** oproepen verschijnt.
 1. Druk op  /  op de navigatietoets om de lijsten met **gemiste**, **ontvangen** of **gekozen** gesprekken weer te geven.
2. Druk op  /  op de navigatietoets om een oproep te selecteren.
 3. Druk op  om de details van de oproep te bekijken.





4. Druk op  om de naam (als de naam werd meegezonden) en het nummer toe te voegen aan het telefoonboek. Als de naam niet is verzonden, wordt in plaats daarvan het nummer gebruikt.

Items sorteren

1. Druk op  om het telefoonboek van het toestel te openen.
2. Druk op .
3. Gebruik  /  om het sorteercriterium te selecteren (bijnaam, voornaam, achternaam, organisatie, enz.) en druk op  om te sorteren.

Bestaand item bewerken

1. Druk op  om het telefoonboek van het toestel te openen.
2. Een item selecteren: Blader naar het item of voer de eerste letter van de naam in.
3. Druk op . De **Details** voor dit item worden weergegeven.
4. Een detail bewerken.

Een item verwijderen

1. Druk op  om het telefoonboek van het toetsel te openen.
2. Een item selecteren: Blader naar het item of voer de eerste letter van de naam in.
3. Als u het item wilt verwijderen, drukt u op .

Uitgegeven door

Gigaset Technologies GmbH

Frankenstr. 2, D-46395 Bocholt

© Gigaset Technologies GmbH 2026

Afhankelijk van beschikbaarheid.

Alle rechten voorbehouden. Wijzigingsrechten voorbehouden.

www.gigaset.com (Gigaset is onderdeel van de VTech bedrijvengroep)